

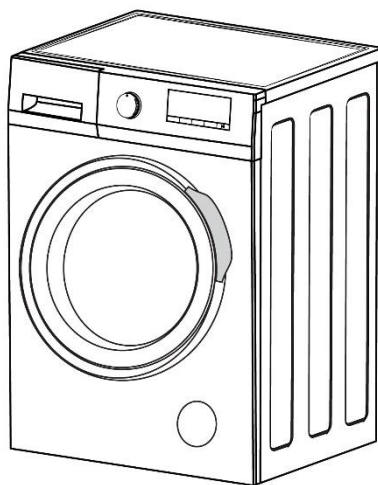

# Οδηγίες χρήσης Πλυντηρίου ρούχων WA6490E



**KAPANT A.B.E.E.**  
Φαλήρου 5, 185 43 Πειραιάς  
Τ. 2104212350-51, [www.carad.gr](http://www.carad.gr)

Σας ευχαριστούμε που επιλέξατε το πλυντήριο μας.

Είναι σημαντικό να διαβάσετε προσεκτικά αυτό το εγχειρίδιο προτού εγκατασταθεί και χρησιμοποιηθεί για πρώτη φορά το πλυντήριο.

## **ΠΡΟΛΟΓΟΣ**

Αυτό το πλυντήριο πληροί τις τρέχουσες απαιτήσεις ασφαλείας. Η ακατάλληλη χρήση μπορεί, ωστόσο, να οδηγήσει σε προσωπικό τραυματισμό και ζημιών σε περιουσία.

Για να αποφύγετε τον κίνδυνο ατυχημάτων και ζημιών στο πλυντήριο, διαβάστε προσεκτικά τις οδηγίες χρήσης προτού το χρησιμοποιήσετε για πρώτη φορά. Περιέχουν σημαντικές πληροφορίες για την εγκατάσταση, την ασφάλεια, τη χρήση και τη συντήρησή του.

Φυλάξτε αυτό το εγχειρίδιο σε ασφαλές μέρος για μελλοντική αναφορά.

## **ΠΕΡΙΕΧΟΜΕΝΑ**

|   |    |
|---|----|
| Προειδοποιήσεις ασφαλείας.....              | 3  |
| Μέρη του πλυντηρίου και χαρακτηριστικά..... | 5  |
| Εγκατάσταση του πλυντηρίου .....            | 6  |
| Λειτουργίες του χειριστηρίου .....          | 9  |
| Πως να χρησιμοποιήσετε το πλυντήριο.....    | 13 |
| Καθαρισμός και συντήρηση .....              | 16 |
| Τεχνικά χαρακτηριστικά .....                | 19 |

## Προειδοποιήσεις ασφαλείας

### ΠΡΟΣΟΧΗ!

Διαβάστε και κατανοήστε προσεκτικά αυτές τις οδηγίες ασφαλείας πριν από τη χρήση. Τα σημεία που αναφέρονται εδώ είναι πολύ σημαντικές προφυλάξεις ασφαλείας, τις οποίες πρέπει να ακολουθήσετε. Δεν μπορούμε να θεωρηθούμε υπεύθυνοι για ζημιές που προκλήθηκαν από μη συμμόρφωση με τις οδηγίες προειδοποίησης και ασφάλειας ή από εσφαλμένη χρήση ή λειτουργία.

Αυτή η συσκευή μπορεί να χρησιμοποιηθεί από παιδιά ηλικίας από 8 ετών και άνω και από άτομα με μειωμένες σωματικές, αισθητηριακές ή διανοητικές ικανότητες ή με έλλειψη εμπειρίας και γνώσης εάν έχουν δοθεί οδηγίες και επιβλέπονται σχετικά με τη χρήση της συσκευής με ασφαλή τρόπο και κατανοούν τους σχετικούς κινδύνους. Τα παιδιά δεν πρέπει να παίζουν με τη συσκευή. Το καθάρισμα και η συντήρηση του πλυντηρίου δεν γίνεται από παιδιά χωρίς επίβλεψη Παιδιά ηλικίας κάτω των 3 ετών θα πρέπει να κρατούνται μακριά, εκτός εάν παρακολουθούνται συνεχώς.

Πρέπει να χρησιμοποιηθούν τα νέα σετ σωλήνων που παρέχονται με τη συσκευή καθώς δεν πρέπει να επαναχρησιμοποιηθούν τα παλιά σετ σωλήνων.



### Τεχνική ασφάλεια

Πριν εγκαταστήσετε το πλυντήριο, ελέγξτε το για τυχόν εξωτερικά ορατές ζημιές.

Μην εγκαταστήσετε και μην χρησιμοποιήσετε κατεστραμμένο πλυντήριο.

Πριν συνδέσετε το πλυντήριο, βεβαιωθείτε ότι τα δεδομένα σύνδεσης στην πλάκα δεδομένων (τάση και ρεύμα) ταιριάζουν με την παροχή ηλεκτρικού ρεύματος. Σε περίπτωση αμφιβολίας, συμβουλευτείτε έναν εξειδικευμένο ηλεκτρολόγο.

Η ηλεκτρική ασφάλεια αυτού του πλυντηρίου μπορεί να διασφαλιστεί μόνο όταν ολοκληρωθεί ένα αποτελεσματικό σύστημα γείωσης που συμμορφώνεται με τους ισχύοντες τοπικούς και εθνικούς κανονισμούς ασφαλείας. Είναι πολύ σημαντική αυτή η απαίτηση ασφαλείας και πρέπει να ελέγχεται τακτικά όποτε υπάρχει αμφιβολία καθώς το οικιακό σύστημα καλωδίωσης πρέπει να επιθεωρείται από εξειδικευμένο ηλεκτρολόγο.

Ο κατασκευαστής δεν μπορεί να θεωρηθεί υπεύθυνος για τις συνέπειες ενός ανεπαρκούς γείωσης.

Μην συνδέετε το πλυντήριο στην παροχή ηλεκτρικού ρεύματος με καλώδιο επέκτασης. Τα καλώδια επέκτασης δεν εγγυώνται την απαιτούμενη ασφάλεια της συσκευής.

Οι μη εξουσιοδοτημένες επισκευές μπορεί να οδηγήσουν σε απρόβλεπτους κινδύνους για τον χρήστη, για τους οποίους ο κατασκευαστής δεν μπορεί να αναλάβει ευθύνη.

Οι επισκευές πρέπει να πραγματοποιούνται μόνο από εγκεκριμένο τεχνικό σέρβις.

Βεβαιωθείτε ότι δεν παρέχεται ρεύμα στο πλυντήριο έως ότου ολοκληρωθούν οι εργασίες συντήρησης ή επισκευής.

Εάν το καλώδιο τροφοδοσίας έχει υποστεί ζημιά, πρέπει να αντικατασταθεί από τον κατασκευαστή, τον αντιπρόσωπο σέρβις του ή από παρόμοια εξειδικευμένα άτομα, προκειμένου να αποφευχθεί ο κίνδυνος.

Όταν τηρηθούν οι παραπάνω οδηγίες μπορούν να διασφαλιστούν τα πρότυπα ασφαλείας του πλυντηρίου.



## ΠΡΙΝ ΘΕΣΕΤΕ ΣΕ ΛΕΙΤΟΥΡΓΙΑ ΤΗ ΣΥΣΚΕΥΗ



**ΣΗΜΕΙΩΣΗ:** Το πλυντήριο πρέπει να είναι σωστά γειωμένο



### Σωστή χρήση

Για να αποφύγετε τον κίνδυνο τραυματισμού ή ζημιάς στο πλυντήριο ρούχων, μην το εγκαταστήσετε σε σημείο όπου είναι υγρό και όπου υφίσταται κίνδυνος βροχόπτωσης.

Μην εγκαταστήσετε το πλυντήριο σε θέση με άμεση ηλιακή ακτινοβολία, καθώς θα υποστεί ζημιά στα πλαστικά εξαρτήματα. Θα μειωθεί η διάρκεια ζωής του πλυντηρίου σας.

Μην εγκαταστήσετε το πλυντήριο στη θέση όπου ενδέχεται να προκύψουν θερμοκρασίες κάτω από 0oC. Οι παγωμένοι εύκαμπτοι σωλήνες μπορεί να σκάσουν ή να σπάσουν. Η αξιοπιστία της ηλεκτρονικής μονάδας ελέγχου μπορεί να επηρεαστεί σε θερμοκρασίες κάτω από 0oC. Μην εκτοξεύετε νερό στο πλυντήριο όταν το καθαρίζετε. Κρατήστε το πλυντήριο μακριά από πηγές φωτιάς ή θερμότητας.

Πριν χρησιμοποιήσετε το πλυντήριο για πρώτη φορά, βεβαιωθείτε ότι τα μπουλόνια μεταφοράς στο πίσω μέρος του πλυντηρίου έχουν αφαιρεθεί. Κατά το στύψιμο, τα μπουλόνια μεταφοράς που είναι ακόμη στη θέση τους ενδέχεται να προκαλέσουν ζημιά τόσο στο πλυντήριο όσο και στα παρακείμενα έπιπλα ή συσκευές.

Απενεργοποιήστε τη βρύση εάν το πλυντήριο πρόκειται να μείνει εκτός λειτουργίας για οποιοδήποτε χρονικό διάστημα (π.χ. διακοπές), ειδικά εάν δεν υπάρχει σημείο αποστράγγισης με σιφόνι δαπέδου πλησίον της συσκευής.

Προσέξτε να διασφαλίσετε ότι ξένα αντικείμενα (π.χ. καρφιά, καρφίτσες, νομίσματα, συνδετήρες) δεν θα εισέλθουν στο πλυντήριο με το είδη προς πλύση. Αυτά μπορεί να προκαλέσουν ζημιά στα εξαρτήματα του πλυντηρίου (π.χ. τύμπανο), τα οποία με τη σειρά τους μπορούν να προκαλέσουν ζημιά στα ρούχα.

Μην πλένετε υδατοαπωθητικά είδη (π.χ. αδιάβροχα) με πλυντήριο ρούχων.

Αφαιρέστε τα ρούχα από το πλυντήριο μόνο όταν το τύμπανο σταματήσει να περιστρέφεται. Η πρόσβαση σε ένα κινούμενο τύμπανο είναι εξαιρετικά επικίνδυνη και μπορεί να οδηγήσει σε τραυματισμό.

Για πλυντήρια που έχουν ανοίγματα εξαερισμού στη βάση δεν μπορούν να λειτουργούν πάνω σε χαλί.

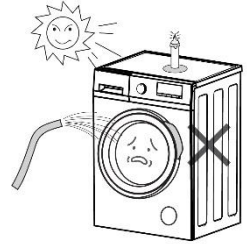

### Ασφάλεια για παιδιά

Κρατήστε τα παιδιά μακριά από το πλυντήριο ανά πάσα στιγμή. Για να αποφύγετε τον κίνδυνο τραυματισμού, μην επιτρέπετε στα παιδιά να παίζουν ή κοντά σε αυτό ή με τα χειριστήρια του. Επιβλέψτε τα παιδιά ενώ το χρησιμοποιείτε.

Τα μεγαλύτερα παιδιά μπορούν να χρησιμοποιούν το πλυντήριο μόνο εάν η λειτουργία τους έχει εξηγηθεί με σαφήνεια και είναι σε θέση να το χρησιμοποιήσουν με ασφάλεια, αναγνωρίζοντας τους κινδύνους κατάχρησης.

Για πλυντήρια με πόρτα με φινιστρίνι, θυμηθείτε ότι το κρύσταλλο θα είναι ζεστό όταν πλένετε σε πολύ υψηλές θερμοκρασίες. Μην αφήνετε τα παιδιά να το αγγίζουν.



## Μέρη του πλυντηρίου και χαρακτηριστικά

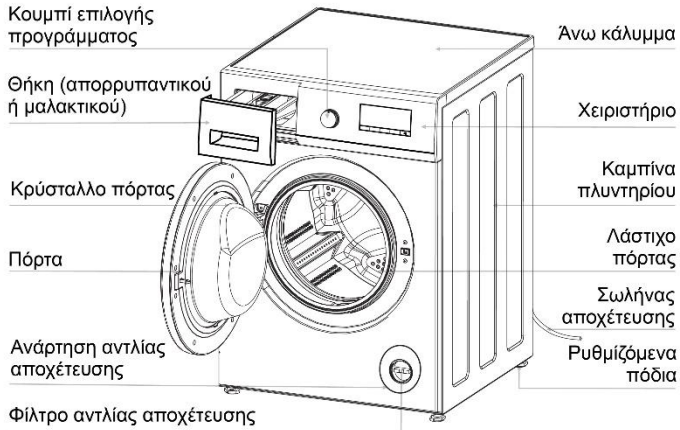

**⚠ ΣΗΜΕΙΩΣΗ:** Ξεβιδώστε το φίλτρο της αντλίας αποστράγγισης για να αφήσετε το νερό να χυθεί όταν το πλυντήριο δεν χρησιμοποιείται για μεγάλο χρονικό διάστημα.

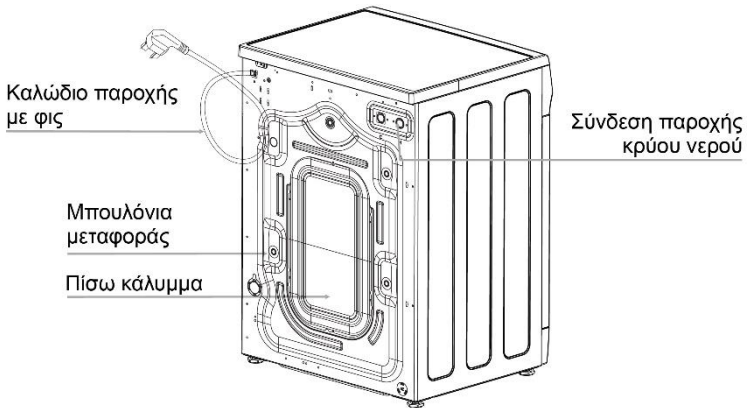

**⚠ ΣΗΜΕΙΩΣΗ:** Τα σχήματα απεικόνισης του πλυντηρίου σε αυτό το εγχειρίδιο χρησιμοποιούνται μόνο για οδηγίες χρήσης. Μπορεί να διαφέρει από το μοντέλο που αγοράσατε.

## Εγκατάσταση του πλυντηρίου

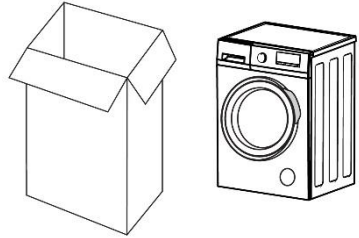

### Αφαίρεση συσκευασίας

- Αφαιρέστε όλα τα υλικά συσκευασίας (συμπεριλαμβανομένης της βάσης διογκωμένης πολυστερίνης)
- Πετάξτε όλα τις σακούλες και φυλάξτε τις μακριά από τα παιδιά. Κίνδυνος ασφυξίας!
- Είναι φυσιολογικό να εμφανίζονται σταγόνες νερού στην πλαστική σακούλα συσκευασίας και στο γυαλί της πόρτας, οι οποίες προκύπτουν από το νερό που παραμένει από τον εργοστασιακό έλεγχο.

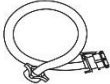

### Αξεσουάρ

Βεβαιωθείτε ότι έχετε λάβει όλα τα αξεσουάρ που εμφανίζονται παρακάτω

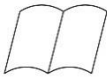
| Αξεσουάρ  | Περιγραφή             | Ποσότητα | Αξεσουάρ  | Περιγραφή              | Ποσότητα |
|---|-----------------------|----------|---|------------------------|----------|
|  | Σωλήνας παροχής νερού | 1        |  | Στήριγμα U αποχέτευσης | 1        |
|  | Μπουλονία μεταφοράς   | 4        |  | Οδηγίες χρήσης         | 1        |

### Αφαίρεση μπουλονιών μεταφοράς

- Αφαιρέστε όλα τα μπουλονία μεταφοράς από το πίσω μέρος του πλυντηρίου με κατάλληλα εργαλεία.
- Τοποθετήστε στις οπές με τα παρεχόμενα πώματα στη θέση των μπουλονιών μεταφοράς.

**⚠ ΣΗΜΕΙΩΣΗ:** Ισχυροί κραδασμοί ή θόρυβος ενδέχεται να προκύψουν εάν δεν αφαιρεθούν τα μπουλονία μεταφοράς.

- Φυλάξτε τα μπουλονία μεταφοράς για μελλοντική μεταφορά. Όταν το πλυντήριο πρόκειται να μεταφερθεί ξανά, τα μπουλονία μεταφοράς πρέπει να επανατοποθετηθούν.

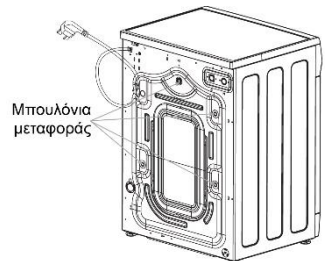

## Απαιτήσεις χώρου εγκατάστασης

- Ένα δάπεδο από μπετόν είναι η πιο κατάλληλη επιφάνεια εγκατάστασης για ένα πλυντήριο ρούχων, καθώς είναι λιγότερο επιρρεπές σε κραδασμούς κατά τη διάρκεια του κύκλου συψίματος από ότι ξύλινες σανίδες δαπέδου ή επιφάνειες με μοκέτα.
- Το πλυντήριο πρέπει να είναι επίπεδο και τοποθετημένο με ασφάλεια. Η απόσταση μεταξύ του πλυντηρίου και του τοίχου πρέπει να είναι μεγαλύτερη από 10 εκ. .
- Για να αποφευχθούν δονήσεις κατά την περιστροφή, το πλυντήριο δεν πρέπει να εγκατασταθεί σε μαλακά καλύμματα δαπέδου.

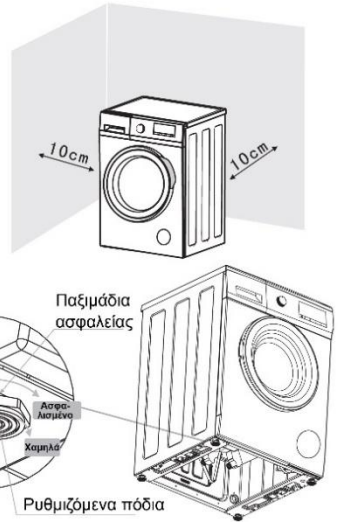

## Προσαρμογή επιπέδου

Το πλυντήριο πρέπει να στέκεται τέλεια και στα τέσσερα πόδια για να εξασφαλιστεί η ασφαλής και σωστή λειτουργία.

Η εσφαλμένη εγκατάσταση μπορεί να αυξήσει την

κατανάλωση ηλεκτρικού ρεύματος και νερού και μπορεί να προκαλέσει την μετακίνηση του πλυντηρίου.

- Όταν το πλυντήριο δεν είναι επίπεδο: Χρησιμοποιήστε ένα κλειδί για να στρέψετε τα παξιμάδια ασφαλείας δεξιόστροφα. Στη συνέχεια, στρέψτε τα παξιμάδια και πόδια για να τα ξεβιδώσετε.
- Χρησιμοποιήστε ένα αλφάδι για να βεβαιωθείτε ότι το πλυντήριο είναι σωστά αλφαδιασμένο.
- Κρατήστε σταθερά τα πόδια με ένα κλειδί. Γυρίστε ξανά τα παξιμάδια ασφαλείας των ποδιών χρησιμοποιώντας ένα κλειδί μέχρι να ασφαλισουν τα πόδια, σταθερά πάνω στο περιβλημα.

**⚠ ΣΗΜΕΙΩΣΗ:** Μπορεί να προκληθούν δονήσεις και θόρυβος εάν τα πόδια δεν ακουμπούν σταθερά.

## Σύνδεση σωλήνα αποστράγγισης

1. Απευθείας σε νεροχύτη

Εάν το πώμα στο σημείο σύνδεσης δεν έχει αφαιρεθεί προηγουμένως, αφαιρέστε το πώμα στεγανοποίησης που μπορεί να είναι στη θέση του.

Σπρώξτε τον εύκαμπτο σωλήνα αποστράγγισης στην αναμονή και ασφαλίστε με ένα σφικτήρα εάν απαιτείται. Βεβαιωθείτε ότι έχει σχηματιστεί βρόχος στον εύκαμπτο σωλήνα αποχέτευσης για να αποτρέψετε τα απόβλητα του νεροχύτη να μπουν πλυντήριο.

Εάν απαιτείται, ο σωλήνας αποστράγγισης μπορεί να επεκταθεί σε μήκος 4 m.

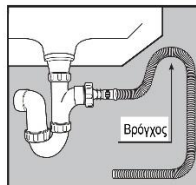
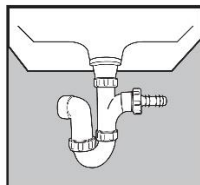

## ΛΕΙΤΟΥΡΓΙΑ ΤΗΣ ΣΥΣΚΕΥΗΣ

2. Σύνδεση με ασφάλεια σε σημείο αποχέτευσης.

Αρχικά σχηματίστε ένα βρόγχο στο τέλος του εύκαμπτου σωλήνα αποστράγγισης χρησιμοποιώντας το στήριγμα "U" που παρέχεται. Τοποθετήστε τον εύκαμπτο σωλήνα αποστράγγισης στο σταθερό σημείο/σωλήνα αποχέτευσης, το οποίο θα πρέπει να έχει εσωτερική διάμετρο περίπου 38mm διασφαλίζοντας έτσι ότι υπάρχει διακοπή αέρα μεταξύ του εύκαμπτου σωλήνα αποστράγγισης και του σταθερού σημείου/σωλήνα αποχέτευσης. Κατά την σύνδεση του εύκαμπτου σωλήνα αποχέτευσης σε σημείο αποχέτευσης, βεβαιωθείτε ότι το πάνω μέρος του εύκαμπτου σωλήνα αποχέτευσης δεν υπερβαίνει τα 90 εκατοστά και είναι τουλάχιστον 60 εκατοστά πάνω από το επίπεδο του δαπέδου.

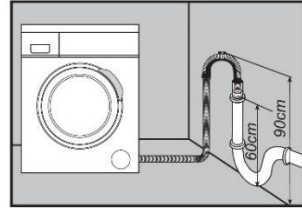
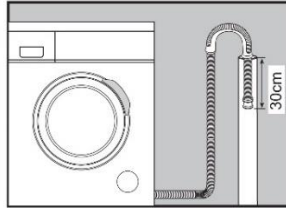

## Σύνδεση παροχής νερού

Συνδέστε τον εύκαμπτο σωλήνα παροχής που παρέχεται με το πλυντήριο σε μια βρύση παροχής νερού με σπείρωμα 3/4".

Μην χρησιμοποιείτε σωλήνες που χρησιμοποιήθηκαν στο παρελθόν. Η εγκατάσταση πρέπει να συμμορφώνεται με τις απαιτήσεις της τοπικής αρχής ύδρευσης και των κανονισμών του κτιρίου.

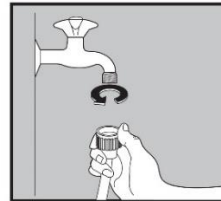
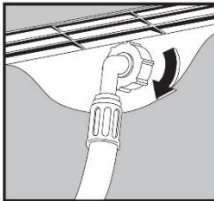

Όταν υπάρχει βαλβίδα εισόδου στο πίσω μέρος του πλυντηρίου, πρέπει να συνδεθεί με παροχή κρύου νερού. Εάν υπάρχουν δύο βαλβίδες εισόδου, η μία συνδέεται με παροχή κρύου νερού και η άλλη συνδέεται με παροχή ζεστού νερού. Ακολουθήστε τις ενδείξεις της παρακάτω εικόνας για να ολοκληρώσετε τη σύνδεση.

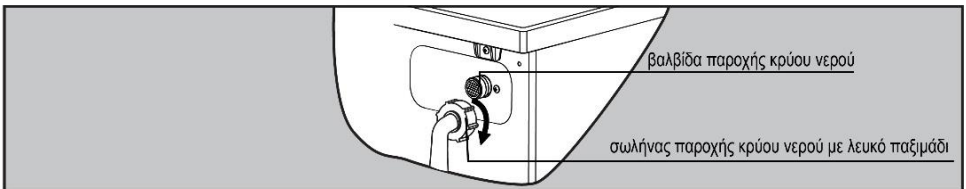



## Λειτουργίες του χειριστηρίου

Περιγραφή των λειτουργιών του χειριστηρίου του μοντέλου: WA6490E

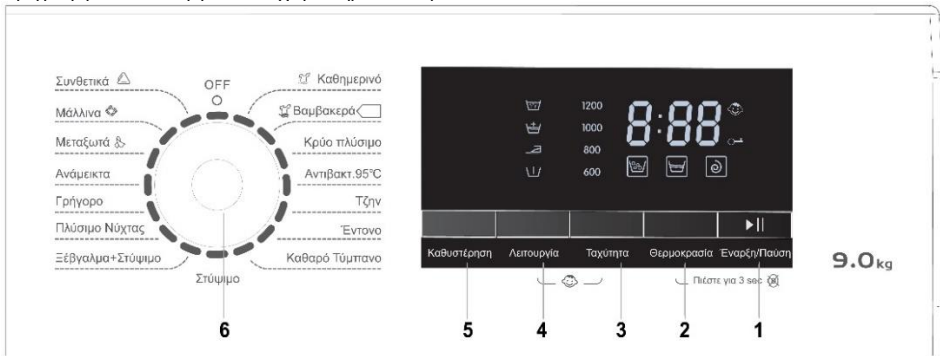

### 1. Έναρξη / Παύση

Πατήστε αυτό το πλήκτρο για έναρξη ή παύση ενός κύκλου πλύσης. Η πόρτα δεν μπορεί να ανοίξει όταν το πλυντήριο έχει ξεκινήσει. Ο χρόνος δεν θα υπολογιστεί εκ νέου για επανεκκίνηση. Εάν το πρόγραμμα πλύσης τελειώνει και παραμένει περισσότερο από 10 λεπτά χωρίς καμία λειτουργία, το πλυντήριο μπαίνει αυτόματα κατάσταση αναμονής. Κάντε κλικ σε αυτό το πλήκτρο για να ενεργοποιήσετε την οθόνη.

### 2. Θερμοκρασία

Πατήστε επανειλημμένα αυτό το πλήκτρο για να αλλάξετε τη θερμοκρασία πλύσης. Οι λεπτομέρειες βρίσκονται στη φόρμα της σελίδας 10.

### 3. Ταχύτητα στυψίματος

Πατήστε επανειλημμένα αυτό το πλήκτρο για να αλλάξετε την ταχύτητα στυψίματος. Οι λεπτομέρειες βρίσκονται στη φόρμα στη σελίδα 10.

### 4. Λειτουργία

Υπάρχουν τέσσερις βασικές λειτουργίες και έντεκα συνδυαστικές λειτουργίες. Συγκεκριμένα: "Μούλιασμα", "Επιπλέον ξέβγαλμα", "Εύκολο σιδέρωμα", "Πρόπλυση", "Μούλιασμα + Επιπλέον ξέβγαλμα +", "Μούλιασμα + Εύκολο σιδέρωμα" κ.λπ. Επιλέγεται μια λειτουργία πατώντας το πλήκτρο επανειλημμένα.

- **Μούλιασμα** : Η λειτουργία αυτή αυξάνει τον χρόνο μούλιασματος των ρούχων.
- **Επιπλέον ξέβγαλμα** : Αυτή η λειτουργία προσθέτει ένα επιπλέον ξέβγαλμα στο πρόγραμμα που επιλέξατε.
- **Εύκολο σιδέρωμα** : Αυτή η λειτουργία μειώνει τις ζάρες των ρούχων κατά τη διάρκεια ενός κύκλου πλύσης. Όταν αυτή η λειτουργία είναι επιλεγμένη, το πλυντήριο δεν θα εκτελέσει την τελευταία αποστράγγιση εκτός εάν πατηθεί το πλήκτρο "Έναρξη / Παύση". (Σημείωση: Ο μέγιστος χρόνος λειτουργίας αυτής της λειτουργίας είναι 12 ώρες. Εάν υπερβαίνει τις 12 ώρες, το πλυντήριο θα κάνει αυτόματα αποστράγγιση και στύψιμο)
- **Πρόπλυση** : Αυτή η λειτουργία προσθέτει μία πρόπλυση για πολύ βρώμικα ρούχα και η διάρκεια της πλύσης παρατείνεται.

**5. Καθυστέρηση:** Πατήστε επανειλημμένα αυτό το πλήκτρο για να ορίσετε τη χρονοκαθυστέρηση της έναρξης του κύκλου πλύσης από 1 έως 24 ώρες.

**6. Κουμπί επιλογής προγράμματος:** Γυρίστε αυτό το κουμπί δεξιόστροφα ή αριστερόστροφα για να επιλέξετε το πρόγραμμα πλύσης που επιθυμείτε. Μόλις πατήσετε το πλήκτρο "Έναρξη / Παύση" το πλυντήριο τίθεται σε λειτουργία, το επιλεγμένο πρόγραμμα δεν μπορεί να αλλάξει. Οι λεπτομέρειες βρίσκονται στο πίνακα στη σελίδα 12 (Σημείωση: Στο τέλος ενός κύκλου πλύσης, το κουμπί πρέπει να περιστραφεί στη θέση "0").

## ΛΕΙΤΟΥΡΓΙΑ ΤΗΣ ΣΥΣΚΕΥΗΣ

**⚠ ΣΗΜΕΙΩΣΗ:** Για την ασφάλειά σας, μην περιστρέψετε το κουμπί στη θέση "Ο" και μη βγάλετε τα ρούχα όταν το πλυντήριο λειτουργεί γιατί η θερμοκρασία του νερού μπορεί να είναι υψηλή και μπορεί να σας προκαλέσει εγκαύματα. Η κλειδαριά της πόρτας θα ανοίξει αυτόματα στο τέλος ενός κύκλου πλυσίματος, όταν η θερμοκρασία του τυμπάνου έχει μειωθεί.

### **Κλειδωμα για παιδιά** (Πλήκτρα "Λειτουργία"+"Ταχύτητα")

Η λειτουργία «Κλειδωμα για παιδιά» κλειδώνει το χειριστήριο για να αποτρέπεται η χρήση από παιδιά.

Πώς να ενεργοποιήσετε αυτήν τη λειτουργία:

1. Πατήστε ταυτόχρονα τα πλήκτρα "Ταχύτητα" και "Λειτουργία" για 3 δευτερόλεπτα. Όταν ανάψει στην οθόνη το εικονίδιο "☺", η λειτουργία έχει ενεργοποιηθεί.
2. Όταν ενεργοποιείται αυτή η λειτουργία, όλα τα πλήκτρα κλειδώνουν, εκτός από το περιστρεφόμενο κουμπί επιλογής προγραμμάτων στη θέση "Ο".
3. Αυτή η λειτουργία μπορεί να επιλεγεί και κατά τη διάρκεια ενός κύκλου πλύσης.

Πώς να ακυρώσετε αυτήν τη λειτουργία:

Πατήστε τα πλήκτρα "Ταχύτητα" και "Λειτουργία" ταυτόχρονα για 3 δευτερόλεπτα. Η λειτουργία ακυρώνεται όταν εξαφανιστεί στην οθόνη το εικονίδιο "☺".

### **Σίγαση** (Πλήκτρο "Θερμοκρασία")











Η λειτουργία "Σίγασης" επιτρέπει να απενεργοποιηθούν όλοι οι ήχοι προτροπής και οι ήχοι ειδοποίησης.

Πώς να ξεκινήσετε αυτήν τη λειτουργία: Πατήστε το πλήκτρο "Θερμοκρασία" για 3 δευτερόλεπτα.

Πώς να ακυρώσετε αυτήν τη λειτουργία: Πατήστε ξανά το πλήκτρο "Θερμοκρασία" για 3 δευτερόλεπτα.

## ΛΕΙΤΟΥΡΓΙΑ ΤΗΣ ΣΥΣΚΕΥΗΣ

### Φωτεινές ενδείξεις χειριστήριου

|   |   |
|---|---|
|    | <p><u>Ψηφιακή οθόνη:</u> δείχνει το χρόνο που απομένει μέχρι το τέλος του προγράμματος, τη χρονοκαθυστέρηση και την επιλεγμένη θερμοκρασία.</p>   |
|    | <p><u>Κλειδίωμα για παιδιά:</u> αυτό το εικονίδιο θα φωτισθεί μόλις επιλεγεί η λειτουργία κλειδώματος για παιδιά, διαφορετικά θα σβήσει.</p>  |
|    | <p><u>Κλειδίωμα πόρτας:</u> αυτό το εικονίδιο θα φωτισθεί όταν είναι ενεργό το κλειδίωμα της πόρτας, διαφορετικά θα σβήσει.</p>   |
| <p>1200–600</p>   | <p><u>Ταχύτητα στυψίματος:</u> δείχνει την επιλεγμένη ταχύτητα στυψίματος.</p>  |
|    | <p><u>Μούλιασμα:</u> η λειτουργία αυτή αυξάνει κατά 15 λεπτά το μούλιασμα στα ρούχα πριν από το κύριο πρόγραμμα πλύσης, για ένα καλύτερο αποτέλεσμα πλύσης.</p>   |
|    | <p><u>Επιπλέον ξέβγαλμα +:</u> Αυτή η λειτουργία ξεβγάζει τα ρούχα μια ακόμη φορά.</p>  |
|    | <p><u>Εύκολο σιδέρωμα:</u> Αυτή η λειτουργία μπορεί να μειώσει το ζάρωμα των ρούχων. Τα ρούχα μένουν με νερό 12 ώρες μετά το ξέβγαλμα. Το πρόγραμμα θα συνεχίσει μετά από 12 ώρες, ή αν πατηθεί το πλήκτρο "Εναρξη"</p>   |
|   | <p><u>Πρόπλυση:</u> αυτό το εικονίδιο θα ανάψει όταν είναι επιλεγμένη η λειτουργία. Ξεπλένει τα ρούχα μια ακόμη φορά πριν από το κύριο πρόγραμμα πλύσης.</p>  |
|  | <p><u>Κύριο πλύσιμο:</u> Το εικονίδιο θα είναι σταθερά φωτεινό όταν επιλεγεί το πρόγραμμα με λειτουργία κύριας πλύσης. Το εικονίδιο θα αναβοσβήνει όταν το πλυντήριο είναι σε λειτουργία και το εικονίδιο θα παραμείνει φωτεινό όταν το πλυντήριο βρίσκεται σε κατάσταση παύσης. Το εικονίδιο θα απενεργοποιηθεί όταν το πλυντήριο τελειώσει τη λειτουργία.</p> |
|  | <p><u>Ξέβγαλμα:</u> Το εικονίδιο θα είναι φωτεινό όταν επιλεγεί το πρόγραμμα με λειτουργία ξέβγαλματος, το εικονίδιο θα αναβοσβήνει όταν το πλυντήριο είναι σε λειτουργία και θα παραμείνει φωτεινό όταν το πλυντήριο βρίσκεται σε κατάσταση παύσης. Το εικονίδιο θα απενεργοποιηθεί όταν το πλυντήριο ολοκληρώσει τη λειτουργία.</p>                           |
|  | <p><u>Τελικό στύψιμο:</u> Το εικονίδιο θα είναι φωτεινό σε κατάσταση αναμονής, το εικονίδιο θα αναβοσβήνει όταν το πλυντήριο είναι σε λειτουργία και το εικονίδιο θα παραμείνει φωτεινό όταν το πλυντήριο βρίσκεται σε κατάσταση παύσης, το εικονίδιο θα απενεργοποιηθεί όταν το πλυντήριο τελειώσει τη λειτουργία.</p>   |

## ΛΕΙΤΟΥΡΓΙΑ ΤΗΣ ΣΥΣΚΕΥΗΣ

### Οι επιλέξιμες επιλογές και λειτουργίες διαφορετικών προγραμμάτων

| Πρόγραμμα   | Βάρος (kg) | Χρόνος (min) | Θερμοκρασία (°C) | Φορές ξεβγάλματος | Ταχύτητα στυψίματος (rpm) | Επιλογές Λειτουργιών |                |          |               |          |
|---|------------|--------------|------------------|-------------------|---------------------------|----------------------|----------------|----------|---------------|----------|
|   |            |              |                  |                   |                           | Καθυστέρηση          | Μούλιασμα      | Ξέβγαλμα | Λίγο σίδερο   | Πρόπλυση |
| Καθημερινό  | 9          | 80           | 00/20/40/60/95   | 2                 | 0/600/800/1000/1200       | ✓                    | ✓<br>(+15 min) | ✓        | ✓             | ✓        |
| Βαμβακερά<br> | 9          | 197          | 00/20/40/60/95   | 2                 | 0/600/800/1000/1200       | ✓                    | ✓<br>(+15 min) | ✓        | ✓             | ✓        |
| Κρύο πλύσιμο  | 6,5        | 57           | <b>00</b>        | 2                 | 0/600/800/1000/1200       | ✓                    |                | ✓        | ✓             |          |
| Αντιβακτηρι<br>ακό 95°C   | 5          | 131          | <b>95</b>        | 2                 | 0/600/800/1000/1200       | ✓                    | ✓<br>(+15 min) | ✓        | ✓             |          |
| Τζιν  | 5          | 100          | 0/20/40          | 4                 | 0/600/800                 | ✓                    | ✓<br>(+15 min) | ✓        | ✓             |          |
| Έντονο  | 9          | 99           | 0/20/40/60/95    | 3                 | 0/600/800/1000/1200       | ✓                    | ✓<br>(+15 min) | ✓        | ✓             |          |
| Καθαρό τύμπανο  | 0          | 74           | 00/20/40/60/95   | 2                 | 0/600/800/1000/1200       | ✓                    |                | ✓        | ✓             |          |
| Στύψιμο   | 9          | 11           | ---              | 0                 | 0/600/800/1000/1200       | ✓                    |                |          |               |          |
| Ξέβγαλμα+<br>Στύψιμο  | 9          | 16           | ---              | 1                 | 0/600/800/1000/1200       | ✓                    |                | ✓        |               |          |
| Πλύσιμο<br>Νύχτας   | 7          | 81           | 00/20/40/60      | 5                 | 0/600/800                 | ✓                    | ✓<br>(+15 min) | ✓        | ✓<br>Αναγκαίο |          |
| Γρήγορο   | 3          | 15           | <b>00</b> /20/40 | 1                 | 0/600/800/1000/1200       | ✓                    | ✓<br>(+15 min) | ✓        | ✓             |          |
| Ανάμεικτα   | 5          | 63           | 00/20/40/60      | 3                 | 0/600/800                 | ✓                    | ✓<br>(+15 min) | ✓        | ✓             | ✓        |
| Μεταξωτά  | 3,5        | 48           | 00/20/40         | 2                 | 0/600                     | ✓                    | ✓<br>(+15 min) | ✓        | ✓             |          |
| Μάλλινα   | 3,5        | 50           | 00/20/40         | 2                 | 0/600                     | ✓                    | ✓<br>(+15 min) | ✓        | ✓             |          |
| Συνθετικά   | 4,5        | 51           | 0/20/40/60       | 2                 | 0/600/800                 | ✓                    | ✓<br>(+15 min) | ✓        | ✓             | ✓        |

## Πως να χρησιμοποιήσετε το πλυντήριο

### Σημείωση:

Το "◁" είναι το πρόγραμμα αναφοράς για βαμβακερά στους 60°C και στους 40°C . Είναι κατάλληλο για τον καθαρισμό των λερωμένων βαμβακερών ρούχων. Είναι το πιο αποτελεσματικό πρόγραμμα όσον αφορά τη κατανάλωση ενέργειας και νερού για πλύσιμο.

Η πραγματική θερμοκρασία του νερού μπορεί να διαφέρει από τη δηλωθείσα θερμοκρασία κύκλου. Οι παραπάνω χρόνοι εκτέλεσης αφορούν τα προεπιλεγμένα προγράμματα και είναι μόνο για αναφορά. Μπορεί να διαφέρει ανάλογα με το είδος των ρούχων, το βάρος τους και τη θερμοκρασία πλύσης. Το "00" σημαίνει ότι η θερμοκρασία του νερού είναι αυτή της παροχής. Οι προεπιλεγμένες επιλογές των προγραμμάτων είναι με έντονη γραφή.

Πριν από το πρώτο πλύσιμο ρούχων, πρέπει να βάλετε ένα ολοκληρωμένο πρόγραμμα πλύσης χωρίς ρούχα. Γι' αυτό:

1. Συνδέστε τη συσκευή σε παροχή ρεύματος και ανοίξτε τη βρύση παροχής νερού
2. Γυρίστε το κουμπί επιλογής προγράμματος στη θέση «Καθημερινό»
3. Πιέστε το πλήκτρο « Έναρξη/Παύση »

Μπορεί να αφαιρέσει το νερό που έχει μένει στον κάδο από τον ποιοτικό έλεγχο του κατασκευαστή.

### Προετοιμασία της συσκευής

1. Συνδέστε τους σωλήνες εισόδου καλά και ανοίξτε τη βρύση παροχής νερού.
2. Σιγουρευτείτε ότι η πρίζα είναι γειωμένη και βάλτε το καλώδιο τροφοδοσίας στο ρεύμα.
3. Συνδέστε τον σωλήνα αποστράγγισης σωστά.

### Προετοιμασία των ρούχων

1. Ταξινομήστε τα ρούχα ανά χρώμα και ανά ετικέτα φροντίδας. Τα περισσότερα ενδύματα έχουν αυτή την ετικέτα στο κολάρο ή στην πλευρική ραφή.
2. Βεβαιωθείτε ότι όλες οι τσέπες είναι κενές, ξένα αντικείμενα (π.χ. καρφιά, νομίσματα, συνδετήρες κ.λπ.) μπορεί να προκαλέσουν ζημιά στα ρούχα και στα εξαρτήματα του πλυντηρίου.
3. Κλείστε τα φερμουάρ, στερεώστε τα άγκιστρα κ.λπ. πριν το πλύσιμο.
1. Τα σκούρα υφάσματα συχνά περιέχουν περισσεια βαφή και πρέπει να πλένονται ξεχωριστά αρκετές φορές πριν συμπεριληφθούν σε μικτό φορτίο. Πλένετε πάντα τα λευκά και τα χρωματιστά ξεχωριστά.
4. Οι λερωμένες περιοχές, οι λεκέδες κ.λπ. πρέπει να προ επεξεργαστούν με υγρό απορρυπαντικό, αφαιρετικά λεκέδων κ.λπ.
5. Αναποδογυρίστε τα ρούχα με μάλλινη επιφάνεια πριν τα βάλετε στο πλυντήριο.

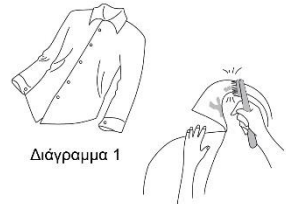

Διάγραμμα 1



Διάγραμμα 2



Διάγραμμα 3

### Τοποθέτηση των ρούχων στο πλυντήριο

Ξεδιπλώστε τα ρούχα και φορτώστε τα στο τύμπανο. Η ανάμιξη τόσο μεγάλων όσο και μικρών ρούχων δίνει καλύτερα αποτελέσματα πλύσης και βοηθά επίσης στην ομοιόμορφη κατανομή του φορτίου κατά το στύψιμο. Η πιο αποτελεσματική χρήση ενέργειας και νερού επιτυγχάνεται όταν πλένετε ένα πλήρες φορτίο. Ωστόσο, μην υπερφορτώνετε το πλυντήριο καθώς αυτό προκαλεί ζάρες και μειώνεται η απόδοση καθαρισμού.

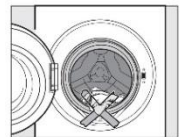

## ΛΕΙΤΟΥΡΓΙΑ ΤΗΣ ΣΥΣΚΕΥΗΣ

**⚠ ΣΗΜΕΙΩΣΗ:** Βεβαιωθείτε ότι δεν πιάνονται ρούχα μεταξύ της πόρτας και του λάστιχου της πόρτας

### Χρήση συρταριού απορρυπαντικών

1. Ανοίξτε το συρτάρι και προσθέστε επαρκές απορρυπαντικό στη κύρια (MAIN) θήκη με την ένδειξη “**II**” ή “**II**”.
2. Προσθέστε το μαλακτικό ρούχων (SOFTENER) στο δοχείο με την ένδειξη “**III**” ή “**III**” .  
Μην υπερβαίνετε τη μέγιστη ένδειξη στάθμης.
3. Προσθέστε το απορρυπαντικό για πρόπλυση στο δοχείο με την ένδειξη “**I**” ή “**I**” σύμφωνα με το πρόγραμμα που επιλέξατε.
4. Κλείστε το συρτάρι.

Η σωστή ποσότητα απορρυπαντικού στο συρτάρι εξαρτάται από:

- Τη ποσότητα των ρούχων που θα πλυθούν
- Το βαθμό λερωμάτος των ρούχων
  - Ελαφρά λερωμένα  
Χωρίς εμφανείς λεκέδες – πιθανή ελαφρά οσμή σώματος
  - Κανονικά λερωμένα  
Εμφανώς λερωμένα ή/και με ελαφρές κηλίδες
  - Έντονα λερωμένα  
Εμφανώς λερωμένα με λεκέδες ή/και στεγνές κηλίδες
- Τη σκληρότητα του νερού



**⚠ ΣΗΜΕΙΩΣΗ:** Συνιστάται χρήση σκόνης χαμηλού αφρού για όλα τα προγράμματα/θερμοκρασίες πλύσης.

### Βήματα για το πλύσιμο

1. Ανοίξτε τη βρύση παροχής νερού και συνδέστε τη συσκευή σε παροχή ρεύματος.
2. Ανοίξτε την πόρτα και βάλτε τα ρούχα στο πλυντήριο ένα προς ένα.
3. Κλείστε την πόρτα και βάλτε την κατάλληλη ποσότητα απορρυπαντικού και μαλακτικού στις θήκες και μετά κλείστε το συρτάρι.
4. Επιλέξτε ένα πρόγραμμα που χρειάζεστε γυρίζοντας το κουμπί επιλογής προγραμμάτων.
5. Πατήστε το πλήκτρο "Θερμοκρασία" και επιλέξτε μια θερμοκρασία πλύσης.
6. Πατήστε το πλήκτρο "Έναρξη / Παύση" για να ξεκινήσετε το πρόγραμμα.
7. Όταν ολοκληρωθεί ο κύκλος, ακούγεται ένας ήχος προειδοποίησης.

**⚠ ΣΗΜΕΙΩΣΗ:** Όταν ολοκληρωθεί ο κύκλος πλύσης, το πλυντήριο θα μπει σε κατάσταση αναμονής. Και το πλυντήριο θα απενεργοποιηθεί μετά από 10 λεπτά αν δεν υπάρξει επιλογή στο χειριστήριο.

## Πίνακας επιλογής προγράμματος πλύσης

| ΠΡΟΓΡΑΜΜΑ                        | ΣΥΜΒΟΛΟ | ΥΦΑΣΜΑ  |
|----------------------------------|---------|---|
| Καθημερινό                       |         | Βαμβακερά, λινά ή μικτά υφάσματα, π.χ. τραπεζομάντηλα, πετσέτες, εσώρουχα, μπλουζάκια κ.λπ.   |
| Γρήγορο                          |         | Μικρά φορτία ειδών που χρειάζονται φρεσκάρισμα και τα οποία μπορούν να πλυθούν σε πρόγραμμα βαμβακερών  |
| Ξέβγαλμα + στύψιμο               |         | Αυτό το πρόγραμμα μπορεί να χρησιμοποιηθεί για ξέβγαλμα ειδών που μπορούν να πλυθούν σε πρόγραμμα βαμβακερών. Μην προσθέτετε απορρυπαντικό.   |
| Στύψιμο                          |         | Ξεχωριστό στύψιμο για βαμβακερά και λινά είδη   |
| Πρόγραμμα αναφοράς για βαμβακερά |         | Βαμβακερά, λινά ή ανάμεικτα υφάσματα, π.χ. τραπεζομάντηλα, πετσέτες, εσώρουχα, μπλουζάκια κ.λπ.   |
| Συνθετικά                        |         | Συνθετικά ή μικτά υφάσματα, εσώρουχα, χρωματιστά ενδύματα, πουκάμισα που δεν συρρικνώνονται.  |
| Μάλλινα                          |         | Υφάσματα από μαλλί που πλένονται στο χέρι ή σε πλυντήριο. Εάν η ετικέτα φροντίδας δεν καθορίζει θερμοκρασία, πλύνετε με κρύο νερό. Επίσης κατάλληλο για μεταξωτά που πλένονται στο χέρι. Μειώστε την ταχύτητα στυψίματος. |



Σημείωση: Το πλυντήριο είναι εξοπλισμένο με μηχανισμό ελέγχου ισορροπίας, που εξασφαλίζει ότι το πλυντήριο θα είναι σταθερό κατά τη διάρκεια του στυψίματος. Για προστασία του πλυντηρίου, ο μηχανισμός διακόπτει τη λειτουργία του στυψίματος εάν τα ρούχα δεν έχουν κατανεμηθεί ομοιόμορφα στο τύμπανο. Τα ρούχα στη συνέχεια αναδιανέμονται με αντίστροφη περιστροφή του τυμπάνου. Αυτό μπορεί να συμβεί αρκετές φορές προτού εξαφανιστεί η ανισορροπία για να μπορέσει να συνεχιστεί το κανονικό στύψιμο. Εάν, μετά 15 λεπτά, τα ρούχα δεν έχουν κατανεμηθεί ομοιόμορφα στο τύμπανο, το πλυντήριο δεν θα κάνει στύψιμο. Σε αυτήν την περίπτωση, ανακαταθέστε με το χέρι το φορτίο στο τύμπανο και στη συνέχεια επιλέξτε το πρόγραμμα στυψίματος.

## Κλειδωμα της πόρτας του πλυντηρίου

- Κατά την εκκίνηση του πλυντηρίου, η κλειδαριά της πόρτας είναι κλειδωμένη μόλις πατήσετε το πλήκτρο "Εναρξη / Παύση". Γυρίστε το κουμπί στη θέση "0", το πλυντήριο και η πόρτα ξεκλειδώνει σε δύο λεπτά.
- Όταν η θερμοκρασία μέσα στο τύμπανο είναι πάνω από 53 °C, η πόρτα παραμένει κλειδωμένη.
- Όταν το νερό είναι πάνω από ένα ορισμένο επίπεδο, η κλειδαριά της πόρτας είναι κλειδωμένη.
- Όταν ολοκληρωθεί ο κύκλος πλύσης, η πόρτα ξεκλειδώνεται μετά από δύο λεπτά.

**Σημαντικό:** Μην προσπαθήσετε να ανοίξετε την πόρτα όταν ο κύκλος πλυσίματος δεν έχει ολοκληρωθεί ή διακοπεί η παροχή ρεύματος κατά τη διάρκεια του κύκλου πλύσης, επειδή η θερμοκρασία μπορεί να είναι υψηλή και μπορεί να προκαλέσει εγκαύματα.

## Καθαρισμός και συντήρηση

 Αποσυνδέστε το πλυντήριο από την παροχή ηλεκτρικού ρεύματος και αφαιρέστε το φως από την πρίζα πριν καθαρίσετε.

 Το πλυντήριο ρούχων δεν πρέπει να έχει σωλήνες στραμμένους προς τα κάτω.

### Εξωτερικός καθαρισμός

Καθαρίστε το εξωτερικό με ένα ήπιο μη λειαντικό καθαριστικό ή σαπούνι και νερό χρησιμοποιώντας ένα πανί. Σκουπίστε με ένα μαλακό πανί.

 Μην χρησιμοποιείτε διαλυτικά, διαβρωτικά καθαριστικά, καθαριστικά για τζάμια ή καθαριστικά γενικής χρήσης. Αυτά ενδέχεται να προκαλέσουν ζημιά σε πλαστικές επιφάνειες και στα άλλα εξαρτήματα της συσκευής, λόγω των χημικών που περιέχουν.

### Τύμπανο πλυντηρίου

Καθαρίζετε το τύμπανο κάθε 3 μήνες χρησιμοποιώντας το πρόγραμμα "Drum clean".

### Καθαρισμός συρταριού απορρυπαντικών

Αφαιρείτε τα υπολείμματα απορρυπαντικού τακτικά. Καθαρίστε το συρτάρι ακολουθώντας τα εξής:

- Βγάλτε το συρτάρι μέχρι να γίνει αισθητή μια αντίσταση. Πιέστε προς τα κάτω τη λαβή απελευθέρωσης και ταυτόχρονα τραβήξτε το συρτάρι έξω από το πλυντήριο.
- Αφαιρέστε το σιφόνι από το συρτάρι και καθαρίστε το.
- Καθαρίστε τη συσκευή χρησιμοποιώντας μια βούρτσα και ζεστό νερό

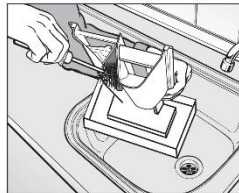
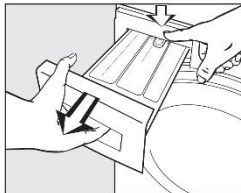

### Καθαρισμός του περιβλήματος του συρταριού απορρυπαντικών

Χρησιμοποιήστε μια βούρτσα για καθαρισμό μπουκαλιών για να αφαιρέσετε υπολείμματα απορρυπαντικού μέσα στο περίβλημα του συρταριού.

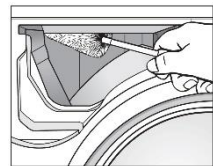



## ΜΕΤΑ ΤΗ ΧΡΗΣΗ

### Καθαρισμός φίλτρου εισόδου νερού

Χρησιμοποιήστε πένσα με αιχμηρές μύτες για να αφαιρέσετε το πλαστικό φίλτρο. Καθαρίστε, τοποθετήστε και ασφαλίστε. Αυτά τα φίλτρα πρέπει να ελέγχονται κάθε 6 μήνες περίπου, ή συχνότερα εάν υπάρχουν συχνές διακοπές στην παροχή νερού.

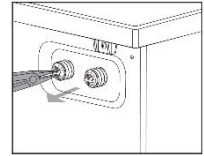

**⚠ ΣΗΜΕΙΩΣΗ:** Το φίλτρο πρέπει να τοποθετηθεί ξανά στη θέση του στη βαλβίδα μετά τον καθαρισμό.

### Καθαρισμός φίλτρου αντλίας αποστράγγισης

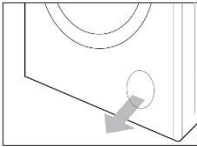

1. Αποσυνδέστε το πλυντήριο από την παροχή ηλεκτρικού ρεύματος και ανοίξτε το κάτω κάλυμμα με ένα κατασβίδι.



2. Τοποθετήστε ένα δοχείο κάτω από την αντλία. Ξεβιδώστε και αφαιρέστε το φίλτρο.

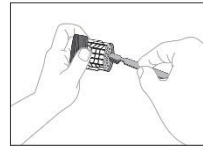

3. Καθαρίστε προσεκτικά το φίλτρο.

**⚠ ΣΗΜΕΙΩΣΗ:** Το φίλτρο πρέπει να καθαρίζεται περίπου κάθε 2 μήνες ή όταν υπάρχει το σφάλμα "E03" στην οθόνη.

### Σημαντικό:

Εάν το πλυντήριο είναι εκτεθειμένο σε θερμοκρασίες κάτω από 0°C ορισμένες προφυλάξεις θα πρέπει να ληφθούν:

1. Κλείστε τη βρύση παροχής νερού.
2. Αποσυνδέστε τον εύκαμπτο σωλήνα παροχής νερού.
3. Αποσυνδέστε τον εύκαμπτο σωλήνα αποστράγγισης από το πίσω στήριγμα και τοποθετήστε το άκρο αυτού σωλήνα και αυτό του σωλήνα εισαγωγής σε ένα δοχείο. Εκτελέστε το πρόγραμμα συψίματος.
4. Αποσυνδέστε τη συσκευή.
5. Βιδώστε τον εύκαμπτο σωλήνα εισαγωγής και επανατοποθετήστε τον εύκαμπτο σωλήνα αποστράγγισης.
6. Όταν σκοπεύετε να ξεκινήσετε ξανά το πλυντήριο, βεβαιωθείτε ότι στο δωμάτιο η θερμοκρασία είναι πάνω από 0°C.

## ΜΕΤΑ ΤΗ ΧΡΗΣΗ

| Πρόβλημα  | Κωδικός σφάλματος στην οθόνη | Πιθανή αιτία   | Λύση   |
|---|------------------------------|--|--|
| Το πλυντήριο είναι σε κατάσταση γεμίματος νερού για μεγάλο χρόνο                | E01                          | <ol style="list-style-type: none"> <li>1. Η βρύση δεν είναι ανοιχτή.</li> <li>2. Ο σωλήνας αποστράγγισης είναι κάτω.</li> <li>3. Η βαλβίδα εισόδου νερού έχει υποστεί ζημιά</li> </ol>   | <ol style="list-style-type: none"> <li>1. Ανοίξτε τη βρύση.</li> <li>2. Συνδέστε το σωλήνα αποχέτευσης σωστά.</li> <li>3. Αλλάξτε τη βαλβίδα εισαγωγής νερού.</li> </ol>   |
| Υπάρχει σφάλμα στο κλείσιμο της πόρτας.   | E02                          | <ol style="list-style-type: none"> <li>1. Η πόρτα δεν έχει κλείσει σωστά.</li> <li>2. Ένδυμα έχει πιαστεί μεταξύ της πόρτας και του λάστιχου πόρτας.</li> <li>3. Η κλειδαριά της πόρτας έχει ζημιά.</li> <li>4. Ο κινητήρας έχει υποστεί ζημιά.</li> </ol> | <ol style="list-style-type: none"> <li>1. Κλείστε σωστά την πόρτα.</li> <li>2. Βάλτε το ρούχο που έχει πιαστεί μεταξύ πόρτας και τυμπάνου.</li> <li>3. Αλλαγή στη κλειδαριά της πόρτας.</li> <li>4. Αλλαγή στον κινητήρα.</li> </ol>   |
| Το πλυντήριο αποχτεύει για μεγάλο χρόνο   | E03                          | <ol style="list-style-type: none"> <li>1. Ο σωλήνας αποστράγγισης συμπιέζεται ή έχει στρίψει.</li> <li>2. Το φίλτρο της αντλίας αποστράγγισης είναι μπλοκαρισμένο.</li> <li>3. Οι σωλήνες αποστράγγισης είναι φραγμένοι.</li> </ol>                        | <ol style="list-style-type: none"> <li>1. Ελέγξτε τον εύκαμπτο σωλήνα αποστράγγισης.</li> <li>2. Καθαρίστε το φίλτρο της αντλίας αποστράγγισης.</li> <li>3. Ελέγξτε το σύστημα αποχέτευσης και καθαρίστε το.</li> </ol>  |
| Νερό ξεχειλίζει από το πλυντήριο.<br>/ Ο αισθητήρας νερού δεν λειτουργεί σωστά. | E04                          | <ol style="list-style-type: none"> <li>1. Η βαλβίδα εισόδου νερού έχει υποστεί ζημιά.</li> <li>2. Η συνδεσμολογία του αισθητήρα νερού δεν είναι ασφαλής.</li> <li>3. Ο αισθητήρας νερού έχει υποστεί ζημιά.</li> </ol>                                     | <ol style="list-style-type: none"> <li>1. Αλλάξτε την βαλβίδα εισόδου νερού στο πλυντήριο.</li> <li>2. Ελέγξτε τη σύνδεση και βεβαιωθείτε ότι είναι ασφαλής.</li> <li>3. Αλλάξτε τον αισθητήρα νερού.</li> </ol>   |
| Ο κινητήρας δεν λειτουργεί.   | E05                          | <ol style="list-style-type: none"> <li>1. Η συνδεσμολογία μεταξύ του κινητήρα δεν είναι ασφαλής.</li> <li>2. Ο κινητήρας προστατεύεται λόγω υπερθέρμανσης</li> <li>3. Ο κινητήρας έχει υποστεί ζημιά.</li> </ol>   | <ol style="list-style-type: none"> <li>1. Ελέγξτε τη σύνδεση και βεβαιωθείτε ότι είναι ασφαλής.</li> <li>2. Ελέγξτε εάν το πλυντήριο είναι υπερφορτωμένο. Απενεργοποιήστε το πλυντήριο και δοκιμάστε ξανά όταν ο κινητήρας κρυώσει.</li> <li>3. Αλλάξτε τον κινητήρα.</li> </ol> |
| Υπάρχει σφάλμα στο θερμαντικό στοιχείο.   | E06                          | <ol style="list-style-type: none"> <li>1. Η συνδεσμολογία μεταξύ του θερμαντικού στοιχείου δεν είναι ασφαλής.</li> <li>2. Το θερμαντικό στοιχείο έχει υποστεί ζημιά.</li> </ol>  | <ol style="list-style-type: none"> <li>1. Ελέγξτε τη σύνδεση του θερμαντικού στοιχείου και βεβαιωθείτε ότι είναι ασφαλής.</li> <li>2. Αντικαταστήστε το θερμαντικό στοιχείο.</li> </ol>  |
| Υπάρχει σφάλμα αισθητήρα θερμοκρασίας   | E07                          | <ol style="list-style-type: none"> <li>1. Η συνδεσμολογία του αισθητήρα θερμοκρασίας δεν είναι ασφαλής.</li> <li>2. Ο αισθητήρας θερμοκρασίας έχει υποστεί ζημιά</li> </ol>  | <ol style="list-style-type: none"> <li>1. Ελέγξτε τη σύνδεση και βεβαιωθείτε ότι είναι ασφαλής.</li> <li>2. Αλλάξτε τον αισθητήρα θερμοκρασίας.</li> </ol>   |

## ΜΕΤΑ ΤΗ ΧΡΗΣΗ

### Τεχνικά χαρακτηριστικά

|                               |                |
|-------------------------------|----------------|
| Τάση παροχής                  | 220-240V~50Hz  |
| Ικανότητα πλύσης / στυψίματος | 9.0 Kg         |
| Ονομαστική ισχύς              | 2100 W         |
| Πίεση νερού                   | 0.02-0.8 MPa   |
| Ισχύς εκτός λειτουργίας       | 0.48 W         |
| Ισχύς σε κατάσταση αναμονής   | 0.48 W         |
| Χρόνος προγράμματος (λεπτά)   | 218 min        |
| Υπόλοιπο υγρασίας στα ρούχα   | Κλάση B        |
| Μέση κατανάλωση ενέργειας     | 0.936 kWh      |
| Μέση κατανάλωση νερού         | 43 L           |
| Καθαρό /μικτό βάρος           | 66 Kg / 70 Kg  |
| Εξωτερικές διαστάσεις         | 595X545X845 mm |

Οδηγός επιλογής ενεργειακά αποδοτικού προγράμματος ελέγχου:

WA6490E: Επιλέξτε το πρόγραμμα "", ορίστε τη θερμοκρασία πλύσης σε "40/60°C", και επιλέξτε την ταχύτητα στυψίματος σε "1200rpm".

#### Σημείωση:

Τα δεδομένα μπορεί να διαφέρουν από τις ονομαστικές τιμές που δίνονται ανάλογα με την πίεση του νερού, τη σκληρότητα νερού, τη θερμοκρασία εισόδου νερού, τη θερμοκρασία του χώρου λειτουργίας, τον τύπο και όγκο του φορτίου πλύσης, τις διακυμάνσεις στην παροχή ηλεκτρικού ρεύματος και τυχόν πρόσθετες επιλογές που έχουν γίνει.

### Περιγραφή συμβόλων

|  |                   |   |                     |
|--|-------------------|---|---------------------|
| V  | Volt              | ~   | Εναλλασσόμενο ρεύμα |
| W  | Watt              | Hz  | Hertz               |
|  | Έλεγχος ασφαλείας |  | Σύμβολο CE          |

## ΜΕΤΑ ΤΗ ΧΡΗΣΗ

### Προστασία περιβάλλοντος



Αυτή η σήμανση υποδεικνύει ότι αυτό το προϊόν δεν πρέπει να απορρίπτεται με άλλα οικιακά απόβλητα σε ολόκληρη την ΕΕ. Για την αποφυγή πιθανών βλαβών στο περιβάλλον ή την ανθρώπινη υγεία από την ανεξέλεγκτη διάθεση απορριμμάτων, ανακυκλώστε τη υπεύθυνα για να προωθήσετε την βιώσιμη επαναχρησιμοποίηση των υλικών. Για να επιστρέψετε τη χρησιμοποιημένη συσκευή σας, παρακαλούμε όπως χρησιμοποιήσετε τα συστήματα ανακύκλωσης και περισυλλογής ή επικοινωνήσετε με τον πωλητή που αγοράστηκε το προϊόν. Μπορούν να παραλάβουν αυτό το προϊόν για ασφαλή ανακύκλωση για το περιβάλλον.

### Ηλεκτρικό διάγραμμα

